

Control de accesos autoprogramable

TESA

ASSA ABLOY



Un control de accesos al alcance de todos



TESA lanza al mercado su control de accesos autoprogramable, sin software, sin equipos de gestión, sin cable. Indicado para instalaciones con pocas puertas y pocos usuarios en los que la gestión de llaves es un problema,

SMARTair™ autoprogramable funciona como un amaestramiento electrónico que puede actualizarse en cualquier momento.

Una solución a su medida

La gama de producto TESA le permite seleccionar su control de accesos autoprogramable en un formato de cilindro de perfil europeo o bien en formato de cerradura de proximidad.



Compatibilidad total

100% compatible con los productos electromecánicos de TESA, y 100% compatible con las puertas acorazadas de TESA para garantizar la seguridad activa y pasiva de los bienes y de las personas.



Lo cerramos todo

Desde una verja con candado de seguridad TITANIUM a una puerta de cristal con pomo de la gama ACCESS. Pasando por puertas de carpintería metálica y cortafuegos.



La sencillez ante todo

Basta con disponer de una llave / tarjeta programadora y credenciales de usuario para poner en marcha el sistema. En unos minutos tendrá disponible un control de accesos en su puerta.

SIN SOFTWARE NI EQUIPOS DE GESTIÓN

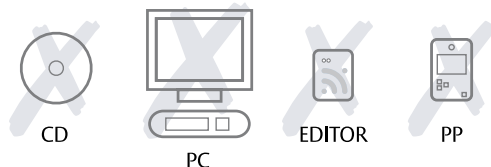

Garantías TESA

Comprar TESA es garantía de calidad. El uso de la tecnología más avanzada, un personal experimentado y un sistema de gestión que ha obtenido los certificados de calidad ISO 9001, de respeto y cuidado del medio ambiente ISO 14001 y el de seguridad y prevención de riesgos, avalan una trayectoria de continua innovación, crecimiento y expansión de la empresa.



Indice visual

Credencial tarjeta proximidad
página 5



Credencial llave proximidad
página 12



Credencial llave electrónica
página 13



Credencial mediante código
página 17



Contenido

CREDECIAL TARJETA DE PROXIMIDAD	5
Cerradura	5
Modelos	6
Placa larga	6
Paso	6
Funciones	6
Manillas	6
Vector	6
Condena interior	6
Con cilindro visto	6
Sena	6
Xara	6
Con cilindro oculto	6
Sin cilindro ni condena interior	6
Zafira	6
Placa corta	6
Paso	6
Pomo	6
Cilindro exterior / interior	6
Con cilindro visto	6
Sin cilindro, sin condena	7
Sin cilindro exterior / condena	7
Cilindro doble visto	8
Expositores	8
Kit cuadradillos	8
Cilindro electrónico	9
Lector mural autoprogramable	10
Instalación estándar	10
Kit de gestión autoprogramable	11
Tarjeta programadora	11
Alimentador de emergencia	11
CREDECIAL LLAVE PROXIMIDAD	13
Llave Combi RFID	13
CREDECIAL LLAVE ELECTRÓNICA	14
Cilindro electrónico	15
CREDECIAL MEDIANTE CÓDIGO	19
Accesorios	20
Fuente de alimentación	20
Transformador	20

Control de accesos autoprogramable

Credencial tarjeta proximidad

Cerradura

- » Diseño estrecho que permite su instalación en todo tipo de puertas.
- » Posibilidad de incorporar diferentes manillas y cerraduras de embutir.
- » Dos modelos de cerradura: placa larga y modelo con lector y manilla separados.
- » Instalación sin cables. Cerradura alimentada con pilas estándar.
- » Sin software, sin equipos de gestión
- » Número de puertas ilimitadas, máximo 500 usuarios por puerta
- » Tecnología de identificación MIFARE estándar
- » Dispositivo de alimentación de emergencia
- » Acabado estándar inoxidable (I), posibilidad latón mate PVD (M), latón pulido PVD (D).
- » Distancia entre ejes estándar de 85, disponibles en 72 mm
- » Cuadradillo para manilla 8 mm
- » Instalación sin cables. Cerradura alimentada con pilas estándar.
- » Todos los elementos de control (excepto el módulo lector) se encuentran alojados en el interior, ofreciendo una mayor seguridad frente al vandalismo.
- » Cuando la cerradura no abre la manilla exterior gira libre evitando la posibilidad de ser forzada.
- » Puede incorporar un cilindro mecánico de perfil europeo para apertura mecánica de emergencia.

SIN SOFTWARE NI EQUIPOS DE GESTIÓN



Indispensable determinar las distancias X e Y (ver figura). Se deberán añadir en observaciones del pedido.

- » La cerradura incluye una sola tarjeta de usuario. No se incluye tarjeta programadora, cilindro ni cerradura de embutir.
- » Las cerraduras de embutir deben ser obligatoriamente de nueca pasante. No nueca partida.

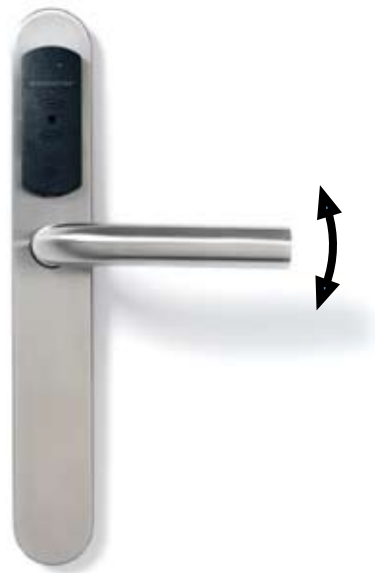

Control de accesos autoprogramable

Credencial tarjeta proximidad

Modelos

Placa larga



Paso

Con cilindro visto

Con cilindro oculto

Placa corta



Paso

Con cilindro visto

Funciones

Modelos con condena: (el lado interior siempre es el mismo tanto en el modelo de placa larga como en el de placa corta).

Modelos sin condena: (el lado interior siempre es el mismo tanto en el modelo de placa larga como en el de placa corta).



Condena interior



Sin cilindro ni condena interior



Cilindro exterior / interior

Manillas



Vector



Sena



Xara



Zafira



Pomo

Control de accesos autoprogramable

Credencial tarjeta proximidad

Sin cilindro, sin condensa

Referencia	Descripción
STAC12SL1S008VI	Cerradura autoprogramable puertas interiores placa larga sin cilindro manilla vector inoxidable
STAC12XL1S008VI	Cerradura autoprogramable puertas exteriores placa larga sin cilindro manilla vector inoxidable
STAC12SC1S008VI	Cerradura autoprogramable puertas interiores placa corta sin cilindro manilla vector inoxidable
STAC12XC1S008VI	Cerradura autoprogramable puertas exteriores placa corta sin cilindro manilla vector inoxidable
2UB4FA60AI	Puertas de madera. Antipánico
221528AI	Puertas metálicas. No antipánico
4240AUT303NI	Puertas metálicas. No antipánico. Automática.

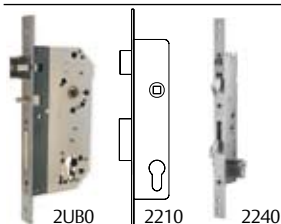

Cerraduras de embutir recomendadas.
(No incluidas)

*No se incluye cilindro. Tener en cuenta 15mm lado exterior y 25 mm lado interior.
Ejemplo: para puerta centrada de 40mm seleccionar el cilindro de 35-45.

Sin cilindro exterior / condensa

Referencia	Descripción
STAC12SL5S858VI	Cerradura autoprogramable puertas interiores placa larga condensa interior manilla vector inoxidable
STAC12XL5S858VI	Cerradura autoprogramable puertas exteriores placa larga condensa interior manilla vector inoxidable
STAC12SC5S858VI	Cerradura autoprogramable puertas interiores placa corta condensa interior manilla vector inoxidable
STAC12XC5S858VI	Cerradura autoprogramable puertas exteriores placa corta sin condensa interior manilla vector inoxidable
2UB4FA60AI	Puertas de madera. Antipánico
221428AI	Puertas de perfil de aluminio. No antipánico

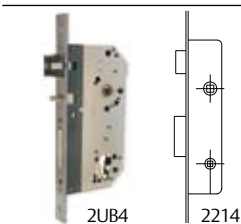

Cerraduras de embutir recomendadas.
(No incluidas)

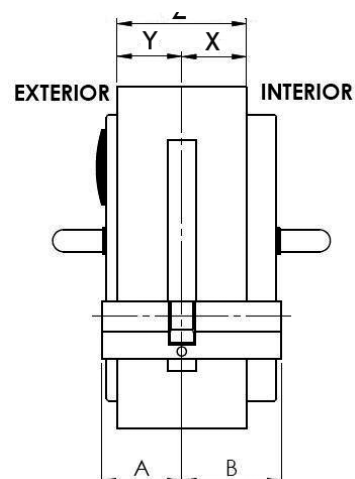

Control de accesos autoprogramable

Credencial tarjeta proximidad

Cilindro electrónico

- » Permite su instalación en todo tipo de puertas. Ideal para operaciones RETROFIT donde se quiere mantener parte de la instalación.
- » Compatible con cerraduras de embutir que permitan instalación para cilindro.
- » Modelos: Medio cilindro, doble cilindro con pomo interior mecánico y doble cilindro con pomo interior electrónico.
- » Funcionamiento autónomo, instalación sin cables. Alimentación por pilas.
- » Sin software, sin equipos de gestión.
- » Número de puertas ilimitadas, máximo 500 usuarios por puerta.
- » Tecnología de identificación MIFARE estándar.
- » Dispositivo de alimentación de emergencia.
- » Acabado estándar inoxidable.
- » Instalación sin cables. Alimentado con pila CR123A.
- » Cuando el cilindro está en modo cerrado, el pomo exterior gira libre evitando la posibilidad de ser forzado.

SIN SOFTWARE NI EQUIPOS DE GESTIÓN

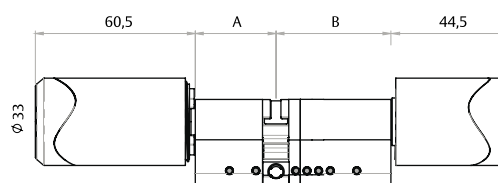
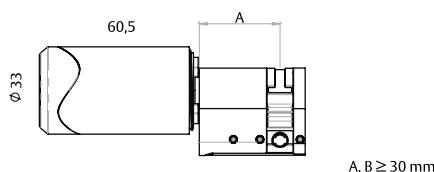
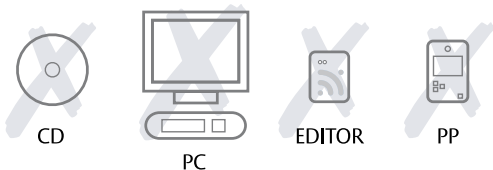

- » Medidas para diferentes anchos de puertas: determinar las distancias A y B (ver figura).
- » El cilindro incluye una sola tarjeta de usuario. No se incluye tarjeta programadora ni cerradura de embutir.

Medio Cilindro	IP	Medida Exterior	Accionamiento Exterior	Medida Interior	Accionamiento Interior	Referencia mifare	
Medio Cilindro	Estándar	30mm	Electrónico	10mm	Mecánico	SNAK12S530E10MI	
		35mm	Electrónico	10mm	Mecánico	SNAK12S535E10MI	
		40mm	Electrónico	10mm	Mecánico	SNAK12S540E10MI	
		45mm	Electrónico	10mm	Mecánico	SNAK12S545E10MI	
	Intemperie	30mm	Electrónico	10mm	Mecánico	SNAK12X530E10MI	
		35mm	Electrónico	10mm	Mecánico	SNAK12X535E10MI	
		40mm	Electrónico	10mm	Mecánico	SNAK12X540E10MI	
		45mm	Electrónico	10mm	Mecánico	SNAK12X545E10MI	
Cilindro Doble Electrónico Mecánico	IP	Medida Exterior	Accionamiento Exterior	Medida Interior	Accionamiento Interior	Referencia mifare	
Cilindro Doble Electrónico Mecánico	Estándar	30mm	Electrónico	30mm	Mecánico	SNAK12S530E30MI	
			Electrónico	35mm	Mecánico	SNAK12S530E35MI	
			Electrónico	40mm	Mecánico	SNAK12S530E40MI	
		35mm	Electrónico	30mm	Mecánico	SNAK12S535E30MI	
			Electrónico	35mm	Mecánico	SNAK12S535E35MI	
			Electrónico	40mm	Mecánico	SNAK12S535E40MI	
	40mm	Electrónico	30mm	Mecánico	SNAK12S540E30MI		
		Electrónico	35mm	Mecánico	SNAK12S540E35MI		
		Electrónico	40mm	Mecánico	SNAK12S540E40MI		
		Intemperie	30mm	Electrónico	30mm	Mecánico	SNAK12X530E30MI
				Electrónico	35mm	Mecánico	SNAK12X530E35MI
			35mm	Electrónico	40mm	Mecánico	SNAK12X530E40MI
	Electrónico			30mm	Mecánico	SNAK12X535E30MI	
	40mm	Electrónico	35mm	Mecánico	SNAK12X535E35MI		
		Electrónico	40mm	Mecánico	SNAK12X535E40MI		
		Electrónico	30mm	Mecánico	SNAK12X540E30MI		
Electrónico		35mm	Mecánico	SNAK12X540E35MI			
Electrónico	40mm	Mecánico	SNAK12X540E40MI				

Cilindros dobles electrónico mecánicos: +5mm Longitud máxima total 150mm

Control de accesos autoprogramable

Credencial tarjeta proximidad

Lector mural autoprogramable

El lector activa el elemento de cierre por medio de un relé : cerradero eléctrico, cerradura electromagnética, motorizada, etc. Necesita de una fuente de alimentación externa de 12Vac/Vdc.

Conectores	Descripción
CN1	Alimentación 12Vac / Vdc
CN2	Consumo en reposo 80 µA Consumo con el relé actuando 150 mA Salida relé: NO, NC y C.
CN3	Capacidad de corte: 5A 250 VAC / 5A 30Vdc
CLR	Botón reset para borrado de la memoria del lector

Condiciones de funcionamiento	Descripción
Humedad	Hasta 85% sin condensaciones
Temperatura	-10° +80°C

Ruidos del cerradero eléctrico: se recomienda la instalación del VARISTOR (incluido) en el cerradero eléctrico para que absorba los ruidos que pueda producir. Solo corriente alterna.



Instalación estándar

Se suministra en caja unitaria 1/1 con tornillos, el varistor, el transformador y la plantillas de instalación.

Una vez alimentado, y hasta que no se programe con la tarjeta programadora, el lector está en estado de obra y se abrirá con las tarjetas de obra.

Esquema típico de conexión a un cerradero eléctrico:

Referencia	Descripción
STAR2PDSSI	lector mural autoprogramable design
STAR2PUSSB	lector mural SMARTair™ (negro)

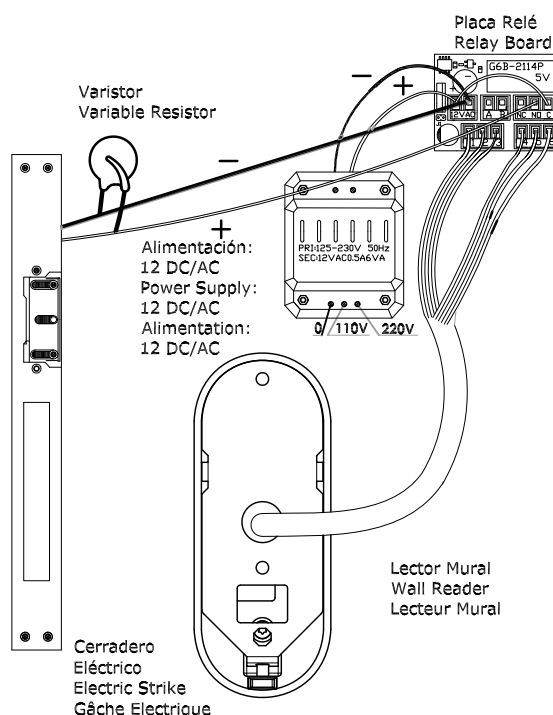

Control de accesos autoprogramable

Credencial tarjeta proximidad

Kit de gestión autoprogramable

Para poner en marcha y comenzar a utilizar un control de accesos SMARTair™ autoprogramable no son necesarios costosos sistemas informáticos ni aprender a utilizar complejos programas de gestión. Basta con disponer de una tarjeta Programadora (que identifica y diferencia una instalación de las demás) y de tantas tarjetas como usuarios vaya a tener la instalación.

TESA ha reunido en un KIT estos elementos, junto con una sencilla herramienta para realizar aperturas de emergencia, en caso de agotamiento de las baterías.



Referencia	Descripción
STACKITSTA	Kit autoprogramable: incluye tarjeta programadora, 25 tarjetas de usuario y dispositivo de alimentación de emergencia.
STACKITASDW	Kit autoprogramable shadow: incluye tarjeta programadora, 24 tarjetas (12 de usuario, 12 shadow) y dispositivo de alimentación de emergencia.

Tarjeta programadora

Su código único y exclusivo permitirá programar cuantas cerraduras sean necesarias en la instalación, con la seguridad de que, desde ese momento, ninguna otra tarjeta programadora será tomada en cuenta.

Mediante la tarjeta programadora con función shadow, podrá;

- » Añadir usuarios y sus tarjetas sombra
- » Añadir usuarios con posibilidad de dejar la puerta de paso y su tarjeta sombra.
- » Eliminar usuarios sin disponer de su tarjeta.
- » Eliminar todos los usuarios.



Referencia	Descripción
STALICSTA	Tarjeta programadora
STACKICSTASDW	Tarjeta programadora con función shadow

Tarjetas de usuario

Mediante la tarjeta programador con función shadow, las tarjetas se darán de alta de 2 en 2 de manera que una se dará al usuario y la otra se guardará en un lugar seguro para poder dar de baja la que se ha dado al usuario.

Referencia	Descripción
STATARS2T	Tarjeta Mifare 1K de usuarios

Alimentador de emergencia

Acoplado 3 pilas AAA a este elemento, y tras conectarlo a la cerradura, podremos suplir la baterías internas en caso de agotamiento de éstas. Una vez conectado, la puerta permitirá el acceso únicamente a las tarjetas autorizadas.



Referencia	Descripción
STACKITEMERG	Dispositivo de alimentación de emergencia

Control de accesos autoprogramable

Credencial tarjeta proximidad

Alta de usuarios estándar

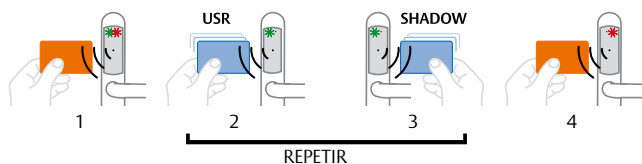

1. Abrir modo de programación con tarjeta programadora.
 - 2-3. Presentar dos tarjetas, una detrás de otra (el parpadeo de la luz verde aumentará de frecuencia) la segunda tarjeta será la tarjeta sombra de la primera.
 4. Cerrar modo programación (también se cierra tras 10 segundos de inactividad).
- Nota: Si solo se presenta una tarjeta de usuario, este usuario no será grabado y no tendrá acceso .

Alta de usuarios con función paso

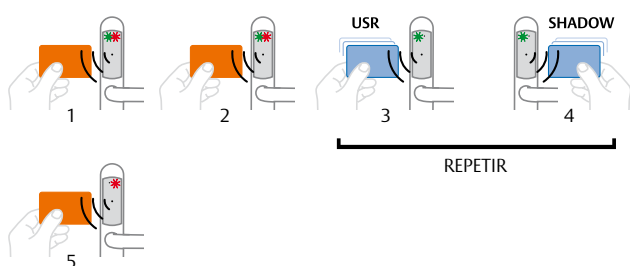

- 1-2. Acerque la tarjeta programadora 2 veces para abrir modo programación función paso (el parpadeo de ambas luces aumentará de frecuencia).
 - 3-4. Presentar dos tarjetas, una detrás de otra (el parpadeo de la luz verde aumentará de frecuencia) la segunda tarjeta será la tarjeta sombra de la primera.
 5. Cerrar modo programación (también se cierra tras 10 segundos de inactividad).
- Nota: Si solo se presenta una tarjeta de usuario, este usuario no será grabado y no tendrá acceso .

Iniciar / parar el modo paso

Iniciar modo paso
Start passage mode

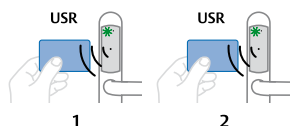

- 1-2. Para dejar una cerradura o lector mural SMARTair™ Autoprogramable en modo paso, acerque una tarjeta de Usuario con Función Paso 2 veces (la luz verde parpadeará).

- 3-4. Para finalizar la función paso vuelve a pasar 2 veces la tarjeta de Usuario con Función Paso (parpadeo de luz verde y luz roja continua).

Anular un usuario

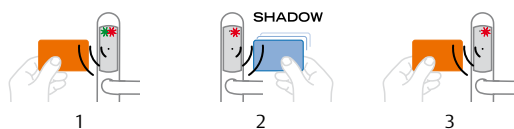

1. Abrir modo de programación con tarjeta programadora.
2. Presentar la tarjeta sombra del usuario que quiere eliminarse.
3. Cerrar modo programación (también se cierra tras 10 segundos de inactividad).

Cancelar todas las tarjetas

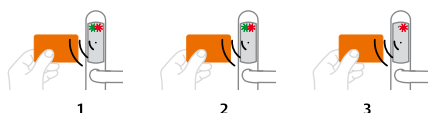

- 1-2-3. Acercar 3 veces la tarjeta programadora.

Apertura con pilas agotadas (sólo cerradura)

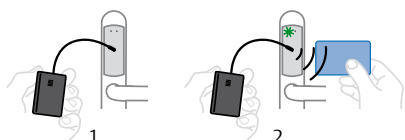

En situación de pilas bajas la cerradura parpadea al acercar una tarjeta.

1. Conecte el dispositivo kit de alimentación de emergencia.
2. Acerque una tarjeta de usuario válida para abrir la puerta y cambiar las baterías de la cerradura.

Control de accesos autoprogramable

Credencial llave proximidad

Llave Combi RFID

La llave COMBI RFID de TESA permite compatibilizar los amaestramientos mecánicos de TESA con cerraduras autoprogramables u otros sistemas de control de acceso de proximidad con una sola credencial.

La llave COMBI de TESA podrá abrir cilindros mecánicos del sistema T80, y de los sistemas patentados TX80 o TK100 y a su vez aproximarlo a un lector mural o cerradura electrónica de tecnología de proximidad MIFARE para obtener acceso.

Cabeza con chip RFID tecnología MIFARE 1K. (Estándar Europeo).

mifare®



Llave tallada		Llave en bruto
Sistema	Referencia	Referencia
T80	LLAT80TALLCOMBI	LLAVBRT80COMBI
TX80	LLATX8TALLCOMBI	

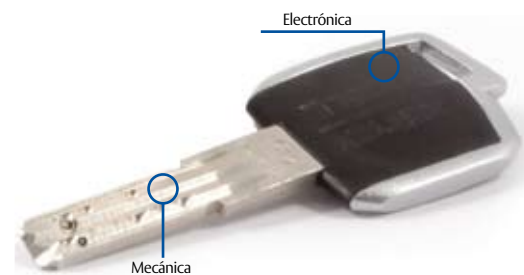

J

Control de accesos autoprogramable

Credencial llave electrónica

Cilindro electrónico autoprogramable

- » Instalación inmediata, igual a la de un cilindro mecánico.
- » El cilindro no tiene alimentación. La llave proporciona la energía para abrir.
- » Sistema autoprogramable solo hace falta disponer de 1 llave programadora y llaves de usuario.
- » Todos los elementos de control se encuentran protegidos en el interior del cilindro: unidad de control, lector y mecanismo de condensa.
- » En su versión intemperie, el cilindro electrónico es resistente al agua y a condiciones climatológicas adversas.
- » Se puede tener cilindros de reserva que pueden grabarse e incorporarse fácilmente a la instalación.
- » Posibilidad de combinar en una misma instalación cilindros electrónicos y mecánicos de TESA (serie T80 y TX80).



Tipos de cilindro

Todos los elementos necesarios (unidad de control, lector y embrague motorizado) se ubican en uno de los lados del cilindro con una longitud mínima de 35 mm.

	Versión
Estándar	Para puertas de interior
Intemperie (implica sobrecoste)	Resistente al agua. Diseñado con un sistema de drenaje interno.
	Todos los elementos electrónicos se encuentran siliconados y protegidos mediante juntas sellantes.
	Grado de protección IP54 respecto a humedad y condensación
	Longitudes
Mínima	Medio cilindro 35x10 mm. Doble cilindro 35x35 mm
Suplementos	Intervalos de 5 mm, en cualquiera de los lados con un máximo total (ambos lados) de 120 mm o de 60 mm, por un lado. Otras medidas bajo consulta.
	Excéntrica
13,2 mm	Puertas de carpintería metálica con cerradura de excéntrica 13,2
15 mm	Resto de puertas
	Acabados
	Níquel
	Latón pulido (implica sobrecoste)



Medio cilindro



Electrónico - electrónico



Electrónico - botón



Electrónico - mecánico

Cilindro electrónico

Credencial llave electrónica

Llave electrónica

- » Memoria de la llave no volátil. No se pierde ninguna información cuando la pila se agota o se sustituye.
- » Datos protegidos impidiendo la copia de llaves.
- » Una llave de autorización de color rojo y única para cada instalación, garantiza que sólo el responsable de la misma podrá autorizar llaves y cilindros.
- » La transmisión de datos entre el cilindro y la llave se realiza de forma encriptada.



Condiciones de funcionamiento

Humedad	Temperatura
Hasta 85% sin condensación	0°C / 70°C

SIN SOFTWARE NI EQUIPOS DE GESTIÓN

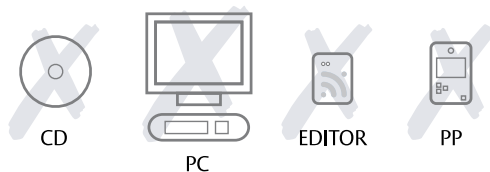

Tipos de llaves

Opciones	
Llave electrónica	(Sin tallar) para instalaciones con cilindros electrónicos
Llave tallada T80	Para combinar con cilindros mecánicos sistema T80
Llave tallada TX80	Para combinar con cilindros mecánicos sistema TX80

Características técnicas	
Dimensiones	95 x 36 x 9 mm
Tecnología	Chip de contacto
Alimentación	Tipo de pila: CR 2032 Li-Mn 3V Duración estimada: > 10.000 operaciones
LED de aviso	LED verde: acceso autorizado LED rojo: acceso denegado

- » Instalación sin cables y sin alimentación. Sistema alimentado mediante pila estándar en la llave.
- » Sin Software, sin equipos de gestión.
- » Número de puertas ilimitadas, máximo 500 usuarios por puerta.
- » La gama comprende Cilindros y Medios Cilindros.
- » Llaves combinables con amaestramientos de sistemas T80 y TX80.

Llave programadora y kit autoprogramable

Referencia	Descripción
STAXKITSTA	Kit autoprogramable (llave programadora + 3 llaves de usuario)
STAXLICSTA	Llave programadora

Llaves de usuario

Tipo	Tallado	Compatible con sistema	Referencia
TS	Sin tallar	T80	STALXCTSNGNT
TS	Tallada	T80	STALXCTSTGNT
SE	Tallada en fábrica	TX80	STALXCSETGNTR

Control de accesos autoprogramable

Credencial llave electrónica

Tipo	Tratamiento	Excéntrica	Medida lado electrónico	Medida lado mecánico	Acabado	Referencia
Medio cilindro (STAX)	Estándar (S)	15mm (5)	35E	10M	Niquel (N)	STAXSE535E10MN
Medio cilindro (STAX)	Estándar (S)	15mm (5)	40E	10M	Niquel (N)	STAXSE540E10MN
Medio cilindro (STAX)	Estándar (S)	15mm (5)	45E	10M	Niquel (N)	STAXSE545E10MN
Medio cilindro (STAX)	Intemperie (X)	15mm (5)	35E	10M	Niquel (N)	STAXXE535E10MN
Medio cilindro (STAX)	Intemperie (X)	15mm (5)	40E	10M	Niquel (N)	STAXXE540E10MN
Medio cilindro (STAX)	Intemperie (X)	15mm (5)	45E	10M	Niquel (N)	STAXXE545E10MN
Tipo	Tratamiento	Excéntrica	Medida lado electrónico	Medida interior	Acabado	Referencia
Electrónico-Mecánico (STAX)	Estándar (S)	15mm (5)	35E	35M	Niquel (N)	STAXSE535E35MN
Electrónico-Mecánico (STAX)	Estándar (S)	15mm (5)	40E	40M	Niquel (N)	STAXSE540E40MN
Electrónico-Mecánico (STAX)	Estándar (S)	15mm (5)	45E	45M	Niquel (N)	STAXSE545E45MN
Electrónico-Mecánico (STAX)	Estándar (S)	13,2mm (3)	35E	35M	Niquel (N)	STAXSE335E35MN
Electrónico-Mecánico (STAX)	Estándar (S)	13,2mm (3)	40E	40M	Niquel (N)	STAXSE340E40MN
Electrónico-Mecánico (STAX)	Estándar (S)	13,2mm (3)	45E	45M	Niquel (N)	STAXSE345E45MN
Electrónico-Mecánico (STAX)	Intemperie (X)	15mm (5)	35E	35M	Niquel (N)	STAXXE535E35MN
Electrónico-Mecánico (STAX)	Intemperie (X)	15mm (5)	40E	40M	Niquel (N)	STAXXE540E40MN
Electrónico-Mecánico (STAX)	Intemperie (X)	15mm (5)	45E	45M	Niquel (N)	STAXXE545E45MN
Electrónico-Mecánico (STAX)	Intemperie (X)	13,2mm (3)	35E	35M	Niquel (N)	STAXXE335E35MN
Electrónico-Mecánico (STAX)	Intemperie (X)	13,2mm (3)	40E	40M	Niquel (N)	STAXXE340E40MN
Electrónico-Mecánico (STAX)	Intemperie (X)	13,2mm (3)	45E	45M	Niquel (N)	STAXXE345E45MN
Tipo	Tratamiento	Excéntrica	Medida lado electrónico	Medida interior	Acabado	Referencia
Electrónico-Botón (STAX)	Estándar (S)	15mm (5)	35E	35B	Niquel (N)	STAXSE535E35BN
Electrónico-Botón (STAX)	Estándar (S)	15mm (5)	40E	40B	Niquel (N)	STAXSE540E40BN
Electrónico-Botón (STAX)	Estándar (S)	15mm (5)	45E	45B	Niquel (N)	STAXSE545E45BN
Electrónico-Botón (STAX)	Estándar (S)	13,2mm (3)	35E	35B	Niquel (N)	STAXSE335E35BN
Electrónico-Botón (STAX)	Estándar (S)	13,2mm (3)	40E	40B	Niquel (N)	STAXSE340E40BN
Electrónico-Botón (STAX)	Estándar (S)	13,2mm (3)	45E	45B	Niquel (N)	STAXSE345E45BN
Electrónico-Botón (STAX)	Intemperie (X)	15mm (5)	35E	35B	Niquel (N)	STAXXE535E35BN
Electrónico-Botón (STAX)	Intemperie (X)	15mm (5)	40E	40B	Niquel (N)	STAXXE540E40BN
Electrónico-Botón (STAX)	Intemperie (X)	15mm (5)	45E	45B	Niquel (N)	STAXXE545E45BN
Electrónico-Botón (STAX)	Intemperie (X)	13,2mm (3)	35E	35B	Niquel (N)	STAXXE335E35BN
Electrónico-Botón (STAX)	Intemperie (X)	13,2mm (3)	40E	40B	Niquel (N)	STAXXE340E40BN
Electrónico-Botón (STAX)	Intemperie (X)	13,2mm (3)	45E	45B	Niquel (N)	STAXXE345E45BN
Tipo	Tratamiento	Excéntrica	Medida lado electrónico	Medida interior	Acabado	Referencia
Electrónico-Electrónico (STAX)	Estándar (S)	15mm (5)	35E	35E	Niquel (N)	STAXSE535E35EN
Electrónico-Electrónico (STAX)	Estándar (S)	15mm (5)	40E	40E	Niquel (N)	STAXSE540E40EN
Electrónico-Electrónico (STAX)	Estándar (S)	15mm (5)	45E	45E	Niquel (N)	STAXSE545E45EN
Electrónico-Electrónico (STAX)	Estándar (S)	13,2mm (3)	35E	35E	Niquel (N)	STAXSE335E35EN
Electrónico-Electrónico (STAX)	Estándar (S)	13,2mm (3)	40E	40E	Niquel (N)	STAXSE340E40EN
Electrónico-Electrónico (STAX)	Estándar (S)	13,2mm (3)	45E	45E	Niquel (N)	STAXSE345E45EN
Electrónico-Electrónico (STAX)	Intemperie (X)	15mm (5)	35E	35E	Niquel (N)	STAXXE535E35EN
Electrónico-Electrónico (STAX)	Intemperie (X)	15mm (5)	40E	40E	Niquel (N)	STAXXE540E40EN
Electrónico-Electrónico (STAX)	Intemperie (X)	15mm (5)	45E	45E	Niquel (N)	STAXXE545E45EN
Electrónico-Electrónico (STAX)	Intemperie (X)	13,2mm (3)	35E	35E	Niquel (N)	STAXXE335E35EN
Electrónico-Electrónico (STAX)	Intemperie (X)	13,2mm (3)	40E	40E	Niquel (N)	STAXXE340E40EN
Electrónico-Electrónico (STAX)	Intemperie (X)	13,2mm (3)	45E	45E	Niquel (N)	STAXXE345E45EN

Control de accesos autoprogramable

Credencial llave electrónica

Kit de gestión autoprogramable

El cilindro autoprogramable ofrece las virtudes y la flexibilidad del cilindro off-line de control de accesos, pero sin las complicaciones derivadas de los aparatos de gestión que los acompañan.

El Kit de gestión autoprogramable incluye: una llave programadora (roja) y tres llaves de usuario (grises).



Alta de usuario

- 1) Iniciar la secuencia de programación introduciendo la llave programadora (roja) en el cilindro. La luz de la llave se iluminará en rojo y en verde varias veces.
- 2) Introducir la llave que deseamos autorizar. La luz de la llave se iluminará en verde parpadeando varias veces.

Repetir los pasos 1) y 2) para cada llave que se desee dar de alta en el cilindro.

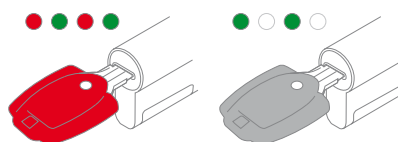

Anular usuarios

- 1) Iniciar la secuencia de programación introduciendo la llave programadora (roja) en el cilindro. La luz de la llave se iluminará en rojo y en verde varias veces.
- 2) Introducir la llave que deseamos eliminar. La luz de la llave se iluminará en rojo parpadeando varias veces.

Repetir los pasos 1) y 2) para cada llave que se desee dar de baja en el cilindro.

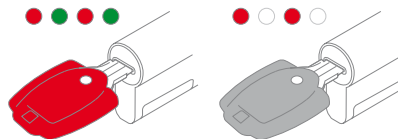

Borrar todo y reiniciar

- 1) Iniciar la secuencia de programación introduciendo la llave programadora (roja) en el cilindro. La luz de la llave se iluminará en rojo y en verde varias veces.
- 2) Introducir por segunda vez la llave programadora. La luz de la llave se iluminará en rojo parpadeando varias veces rápidamente. El cilindro nos avisa de que se va a producir un borrado total.
- 3) Introducir por tercera vez la llave programadora. La luz de la llave se iluminará en rojo fijo durante unos segundos. El cilindro queda vacío.

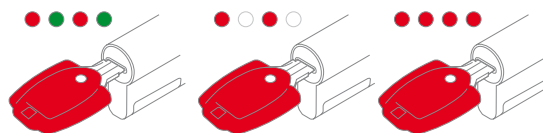

Control de accesos autoprogramable

Credencial mediante código

Manilla **CODEHANDLE**



Fácil y cómodo

CodeHandle es un juego de manillas de control de accesos sin tarjetas ni llaves simple y eficaz. Está indicado para cualquier tipo de puerta interior tanto en entornos residenciales como institucionales en los que la comodidad y la facilidad de uso son una prioridad. CodeHandle es la solución para la mayoría de áreas restringidas: oficinas, almacenes, áreas privadas, armarios, etc.

Diseño atractivo y facilidad de instalación

Al integrar el teclado en la manilla, Codehandle es una opción más atractiva que los aparatosos teclados murales. Además, es fácil de instalar: sin cables, sin taladros especiales... se monta como cualquier otra manilla.

Características técnicas:

- » En puertas: Manilla patentada de control de accesos con código para puerta interior. Se suministra el juego completo incluyendo manillas, rosetas, cuadradillo, estoques de fijación e instrucciones. Para puertas de espesor 35-80 mm.
- » En ventanas, se suministra la manilla con tornillos de fijación e instrucciones.
- » Fijación pasante DIN. Cuadradillo de 8 mm.
- » Un código maestro y hasta nueve códigos diferentes de usuario – se pueden variar sin límites.
- » Función de auto-cierre o bloqueo automático tras la apertura opcional.
- » Dos pilas de litio tipo CR2, 3V en la manilla exterior.
- » Señales visuales y acústicas
- » Fácil de instalar, sin cables.
- » Modelos de mano derecha e izquierda.
- » Sólo para uso interior.
- » Acabado combinado acero inoxidable y cromo mate.

Normativa

Marcada CE de acuerdo a EN 61000-6-1, EN 61000-6-3, EN 61000-4-2, EN 61000-4-3, EN61000-4-8
Certificado de fuego EN 1634

Funcionamiento:

- » Marcar un código de 4 a 6 dígitos para abrir y un único botón para cerrar.
- » La luz verde y un sonido indican que los botones se han presionado.
- » La luz roja parpadea acompañada de un sonido al cerrar.
- » El código maestro y los códigos de usuario se programan durante la instalación. Se pueden cambiar sin límite de veces.
- » Si se teclea un código erróneo 5 veces, la manilla se bloquea durante 3 minutos.
- » Desde el exterior la manilla gira libremente aun cuando no hay acceso. Desde el interior la manilla abre siempre.
- » Las pilas duran aproximadamente unos 2 años.
- » La luz roja indicadora de batería baja avisa cuando todavía quedan 500 aperturas disponibles.



Manos de las puertas desde el lado Codehandle
Mano izda. Mano drcha. Mano izda. Mano drcha.

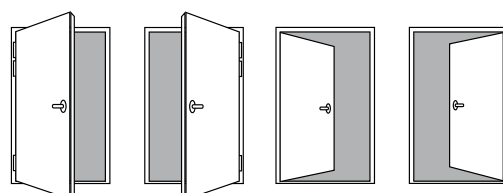

Control de accesos autoprogramable

Credencial mediante código

Roseta

Manilla con código	Referencia	Acabado	Mano	Cerraduras compatibles
	MCHDR800CM	CM	Derecha	
	MCHIR800CM	CM	Izquierda	
	MCHSDR800CM	CM	Derecha	134
	MCHSIR800CM	CM	Izquierda	134 PLUS
				2030
				2035
				2UB0F

Roseta 45°

Manilla con código	Referencia	Acabado	Mano	Cerraduras compatibles
	MCHDR45800CM	CM	Derecha	
	MCHIR45800CM	CM	Izquierda	
				2030
				2035
			2UB0F	
			2010	
			2015	
			130	

Escudo largo

Manilla con código	Referencia	Acabado	Mano	Cerraduras compatibles
	MCHDL800CM	CM	Derecha	134
	MCHDL872CM	CM	Derecha	134 PLUS
	MCHDL885CM	CM	Derecha	2004U
	MCHIL800CM	CM	Izquierda	2030
	MCHIL872CM	CM	Izquierda	2035
	MCHIL885CM	CM	Izquierda	2UB0F
	MCHSDL800CM	CM	Derecha	2010
			2015	
			130	

Accesorios

Fuente de alimentación

Aplicación

- » Suministro eléctrico de todo tipo de cerraduras electromecánicas, electromagnéticas y cerraderos eléctricos de corriente continua.

Características

- » Voltaje de entrada 220Vac / 50 Hz.
- » Voltaje de salida FATEL 12V: 12Vdc / 4,5A.
- » Dimensiones: 122 x 60 x35 mm.
- » Cable de conexión equipado con toma de tierra.
- » Incluye soporte de instalación.



Modelo	Descripción
FATEL 12V	Fuente de alimentación

Transformador

Aplicación

- » Suministro eléctrico de cerraderos eléctricos.

Características

- » Voltaje de entrada 220Vac / 50 Hz.
- » Voltaje de salida 12Vac / 0,5A.
- » Dimensiones: 79 x 44 x 32 mm.
- » Fusible interno.
- » Peso: 0.325 kgs.



Modelo	Descripción
TRFCERBIT	Transformador 12Vac



ASSA ABLOY

Talleres de Escoriaza, S.A.U.
Barrio Ventas, 35 • E-20305 Irun • SPAIN
Tel.: +34 943 669 100 • Fax: +34 943 622 189
www.tesa.es

ASSA ABLOY is the global leader in door opening solutions,
dedicated to satisfying end-user needs for security, safety and convenience

Solución de seguridad inteligente

Cilindro motorizado



ENTR™ es la solución revolucionaria de seguridad inteligente que le permite controlar una puerta desde su Smartphone, tablet y otros dispositivos habilitados con Bluetooth.

ENTR™ es un producto de fácil instalación en cerraduras ya existentes. Simplemente extraiga el cilindro mecánico, inserte el cilindro ENTR™ y ya tiene un acceso controlado.

Seguridad, comodidad y control

Combinando los productos de alta seguridad de TESA y la avanzada tecnología de hoy en día, ENTR™ le otorga un control seguro y cómodo sobre el acceso a su casa. Descargue la aplicación ENTR™ para desbloquear la puerta de forma remota en cualquier momento del día.

- » Cree llaves virtuales.
- » Reciba notificaciones - estado de la batería.
- » Asistencia técnica a través de la aplicación.

ENTR™ características destacadas

- » Perfecto para infinidad de tipos y dimensiones de puerta.
- » Bloqueo automático- la puerta se bloquea tras cada apertura.
- » Comunicación wireless encriptada entre elementos del sistema.
- » Sin cableados - ENTR™ es un sistema que funciona con batería.

Credenciales de alta seguridad

ENTR™ ofrece variedad de credenciales para controlar el acceso a su casa. Seleccione la opción u opciones que mejor se adapten a sus necesidades:

Teclado táctil ENTR™

- » Defina hasta 20 códigos distintos.



Teclado biométrico ENTR™

- » Defina hasta 20 huellas o códigos personales.

Mando a distancia

- » Permite dar de baja en caso de pérdida.
- » Diseño ergonómico.
- » Alimentado por pilas.



Descripción	CODIGO TESA
Cilindros	ENTRT603035
	ENTRT603535
	ENTRT603040
	ENTRT604035
	ENTRT604040
KIT	ENTRKITBM1S
KIT+ cilindro	ENTRKIT1T603035
	ENTRKIT1T603535
	ENTRKIT1T603040
	ENTRKIT1T604035
	ENTRKIT1T604040
Mando	ENTRM
Teclado	ENTRTN
Biometrico	ENTRETB
Cargador portatil	ENTRCP
Cargador cableado	ENTRCC

KIT: Unidad principal + 1 mando + imán + cargador cableado

KIT + cilindro: Unidad principal + 1 mando + imán + cargador cableado + cilindro + 2 llaves + tornillo de fijación

Cilindro: Cilindro + 2 llaves + tornillo de fijación